

KRAIBURG KEW Plus

Conditions préalables :



Surface béton :

- sans trous
- sans bosses
- pente min. 3 %

Tapis :
température uniforme :
min. 5° C à max. 30° C
(les stocker selon leur
température de départ)

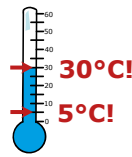

Pour le bien-être des animaux, une légère litière pour l'absorption de l'humidité est nécessaire (ex. : de la paille broyée non rêche ou un asséchant minéral)

Vous aurez besoin des outils suivants :

Mesurer :

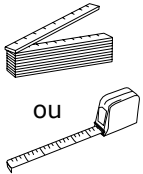

Marquer :

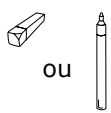

Couper :

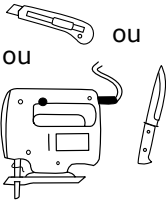

Percer et monter :

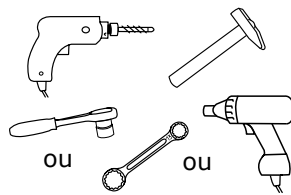

Éléments de fixation KRAIBURG :



chevilles et vis \varnothing 10 x 100 mm avec

- vis hexagonales (surplat 13) - A2
- rondelles \varnothing 30 mm - A2

(les fixations sont comprises dans la livraison)

Largeur tapis :	107 cm	112 cm	112 cm	112 cm
Largeur profil :	+ 8 cm	+ 8 cm	+ 13 cm	+ 18 cm
Largeur logette :	115 cm	120 cm	125 cm	130 cm



Ne pas empiler les palettes !
Veillez noter : l'ordre dans lequel les tapis se trouvent sur la palette à la livraison NE CORRESPOND PAS, en général, à l'ordre dans lequel doit être effectué le montage !

1 Positionner la rangée complète de tapis et ajuster les distances à l'aide des gabarits de montage

- Marquer tout d'abord sur toute la longueur de la rangée de logettes la distance de 3 cm du bord arrière en béton.
- Partir du milieu de la rangée de logettes et poursuivre la pose à gauche et à droite.
- Pour la position correcte du profil sous le tubulaire de séparation (**+/- 6 cm**), veuillez observer que la largeur du tapis, en général, si situe à la tolérance supérieure.

Astuce : lors de la pose / de la commande, prévoir environ 4 mm de plus par tapis et poser p. ex. une logette sur 12 plus étroite de 5 cm

Logo KRAIBURG à la tête de la logette

Coques ouvertes vers le haut

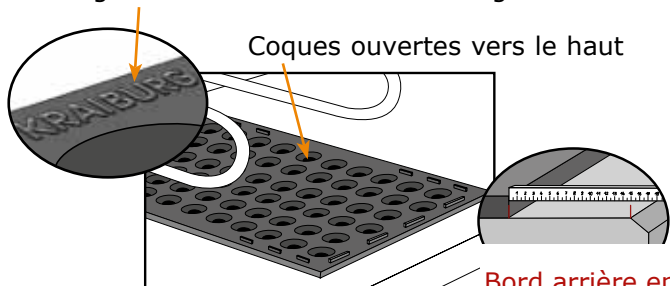

Positionner le sous-tapis
Bord arrière en béton : distance min. 15 cm !

Taquets de positionnement

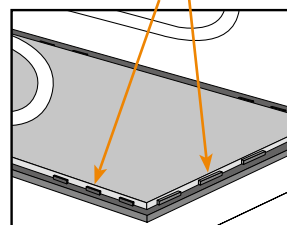

Positionner la mousse à l'intérieur des taquets de positionnement

Points de fixation au bord avant

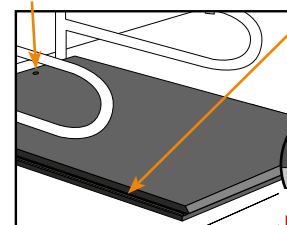

Positionner le tapis supérieur

Les bords du tapis supérieur reposent sur le sol sur la totalité du pourtour

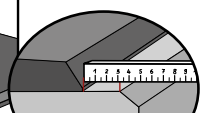

Bord arrière en béton : distance min. 3 cm !

Profil à peu près sous le tubulaire de séparation (max. +/- 6 cm)

Positionner les autres tapis à côté :

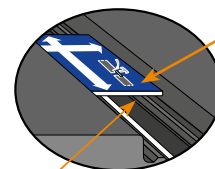
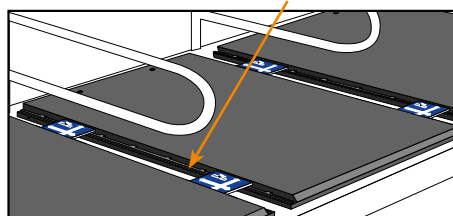
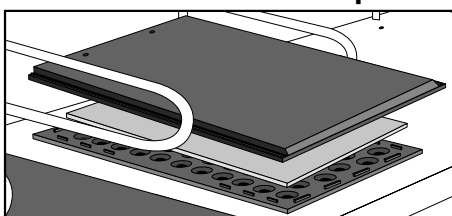

Pour un montage lâche, ajuster la distance entre les tapis à l'aide des gabarits de montage (plus larges que le profil)

Placer les gabarits de montage env. 20 cm en retrait du bord du tapis



② Positionner les profils

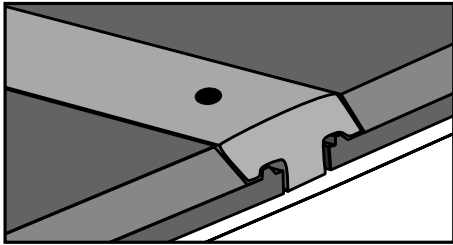

- côté biseauté à l'arrière
- à fleur avec le bord arrière du tapis

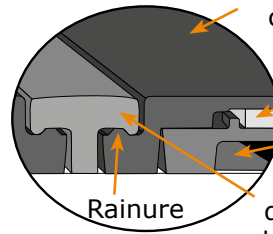

Le tapis supérieur enveloppe complètement la mousse et le sous-tapis

Mousse

Sous-tapis

Le profil s'enclenche dans la rainure des bords du tapis supérieur

Rainure

③ Fixer les profils 5 x, mais ne pas encore visser à fond

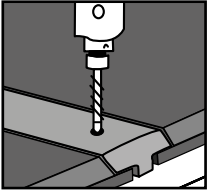

Percer

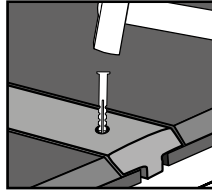

Frapper la cheville plastique à fleur

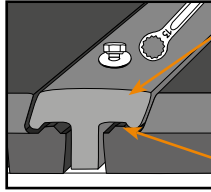

Poser la vis et la rondelle de façon lâche, ne pas encore visser

Le profil s'enclenche dans la rainure des bords du tapis

Rainure



Astuce :
pour éviter le glissement :

- fixer d'abord à un point de fixation
- percer les trous suivants après

Lorsque la rangée complète de tapis de logettes a été posée et fixée de manière lâche :

④ Fixer les profils et les tapis

A Fixer les profils 5 x

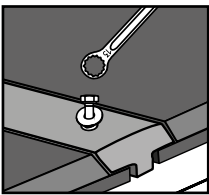

Après, visser à fond toutes les vis pré-montées

B Fixer les tapis 2 x au bord avant

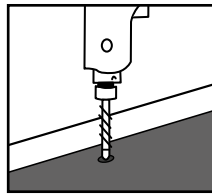

Percer

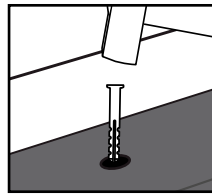

Frapper la cheville plastique à fleur

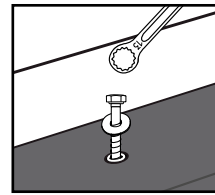

Visser la vis avec la rondelle



Visser les vis jusqu'à ce que elles reposent de façon uniforme et légèrement enfoncées.
Ne pas visser à l'extrême !

⑤ Fixer le dernier bord latéral de tapis

Avec profil « end » :

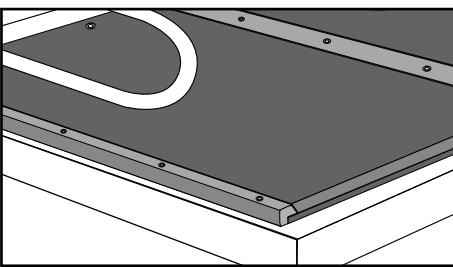

Fixer avec un profil « end »

ou Sans profil :

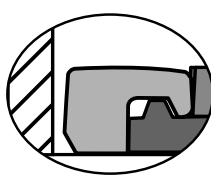

Distance du mur : min. 0,5 cm

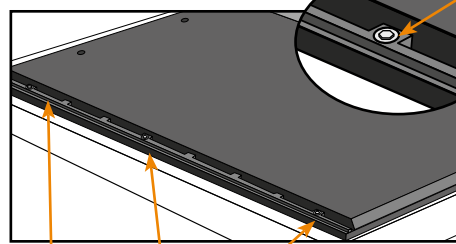

Fixer le bord avec 3 éléments de fixation

Position idéale

Lorsqu'il faut découper :

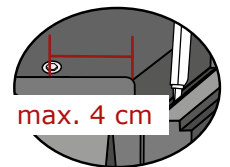

max. 4 cm

Placer les fixations max. 4 cm en retrait du bord haut du tapis

Logettes champignon :

Tapis supérieur :

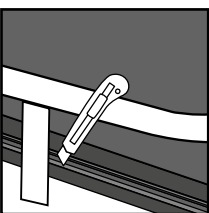

Le bord latéral du tapis, plus fin, peut être découpé jusqu'à max. 3 cm

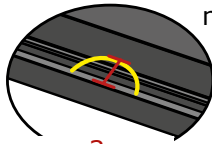

max. 3 cm

Profil :

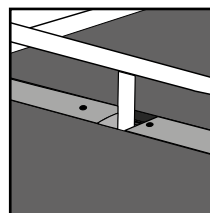

Couper si nécessaire le profil et l'emboîter, **placer des fixations supplémentaires**



Pour ajuster les profils, utiliser une scie à main ou une scie circulaire à main



IMPORTANT : le profil recouvre le joint sur toute la longueur du tapis (également pour les logettes champignon)

KRAIBURG KEW Plus LongLine

Conditions préalables :



Surface béton :

- sans trous
- sans bosses
- pente min. 3 %

Tapis :

température uniforme :
min. 5° C à max. 30° C
(les stocker selon leur
température de départ)

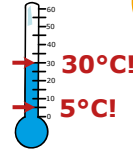

Pour le bien-être des animaux, une légère litière pour l'absorption de l'humidité est nécessaire (ex. : de la paille broyée non rèche ou un asséchant minéral)

Vous aurez besoin des outils suivants :

Mesurer :

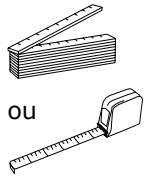

Marquer :

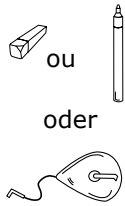

Couper :

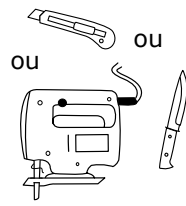

Percer et monter :

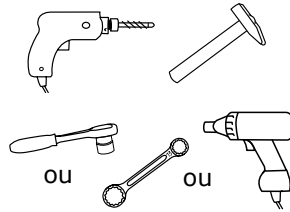

Éléments de fixation KRAIBURG :



chevilles et vis \varnothing 10 x 100 mm avec
• vis hexagonales (surplat 13) - A2
• rondelles \varnothing 30 mm - A2

chevilles et vis \varnothing 10 x 135 mm avec
• vis hexagonales (surplat 13) - A2
• rondelles \varnothing 30 mm - A2

(les fixations sont comprises dans la livraison)

1 Marquage de contrôle

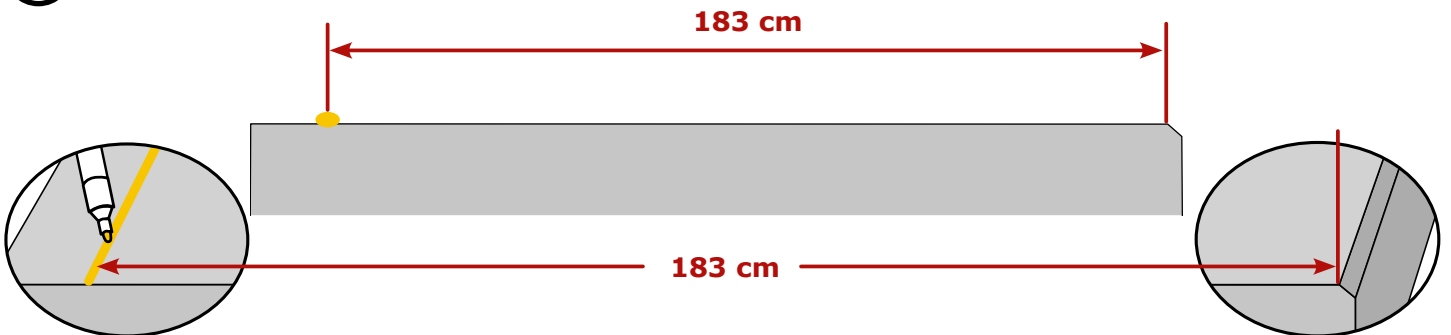

Placer un marquage de contrôle à l'avant

Astuce : utiliser un cordex

Mesurer à partir du bord arrière en béton

2 Positionner les sous-tapis et la mousse

i Aligner les sous-tapis le long du marquage de contrôle, prévoir un espace pour les profils de terminaison sur les bords latéraux (voir point 5)

Logo KRAIBURG au bord de tête

Taquets de positionnement

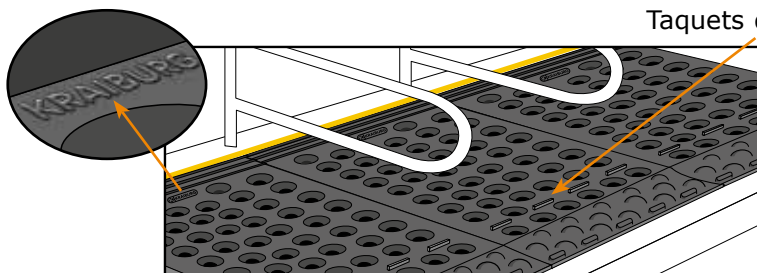

Positionner les sous-tapis

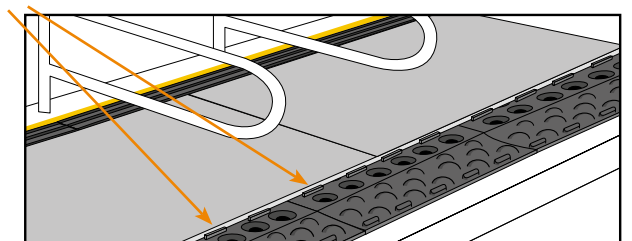

Positionner la mousse de travers à l'intérieur des taquets de positionnement



3 Dérouler le revêtement caoutchouc / positionner

Bord de tête :
les rainures de connexion du tapis supérieur et du sous-tapis s'emboîtent parfaitement l'une dans l'autre

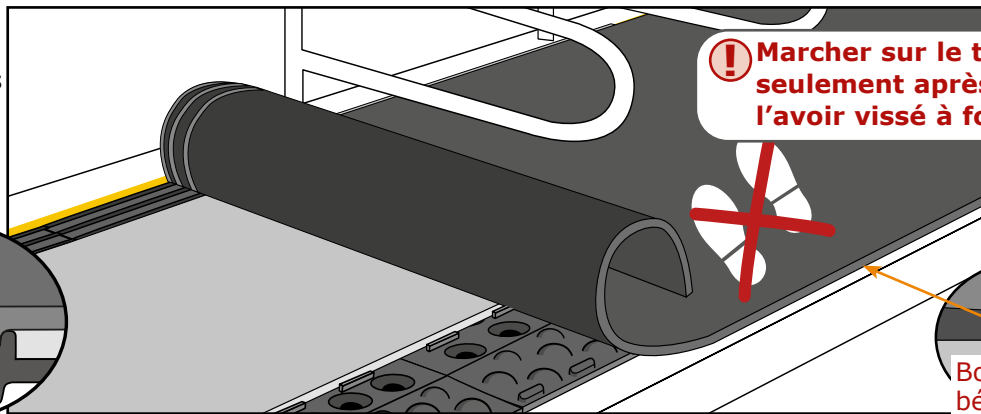
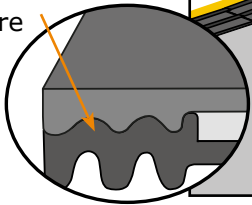

! Marcher sur le tapis seulement après l'avoir vissé à fond !

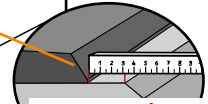

Bord arrière en béton : distance min. 3 cm !

! La découpe pour des piliers ou similaires n'est pas possible !

4 Fixer

i Partir du milieu du rouleau et fixer à gauche et à droite

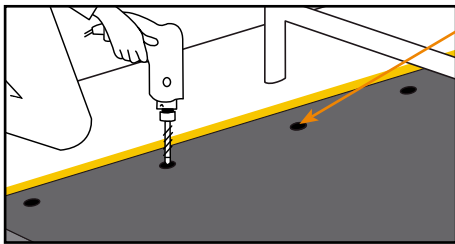

Fixer au bord avant à travers les points de fixation pré-marqués

! Toujours veiller à ce que le bord avant du tapis se trouve le long du marquage. Adapter, si nécessaire.

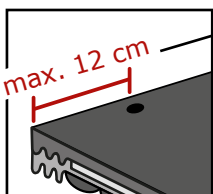
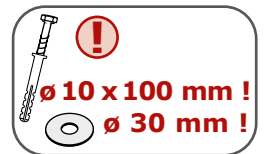

Distance entre le bord du tapis et les fixations les plus extérieures : max. 12 cm !

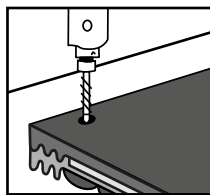

En cas de distance de plus de 12 cm :
placer un point de fixation supplémentaire

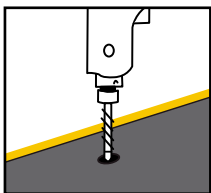

Percer

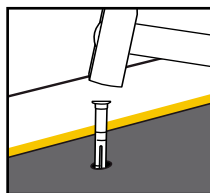

Frapper la cheville plastique à fleur

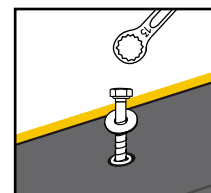

Visser la vis avec la rondelle

! Visser les vis jusqu'à ce que elles reposent de façon uniforme et légèrement enfoncées. Ne pas visser à l'extrême !

5 Fixer le bord latéral du tapis avec un profil de terminaison

A Positionner les profils

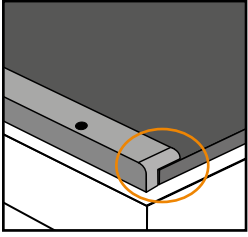

Bord gauche avec profil

KEW Plus LL-L

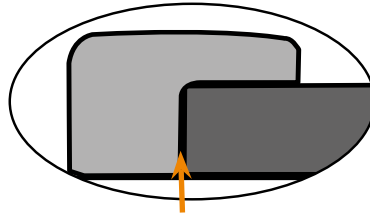

Contact

! NE PAS PRESSER !

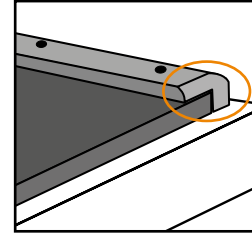

Bord droit avec profil

KEW Plus LL-R

- extrémité arrondie à l'arrière
- à fleur avec le bord arrière du tapis

B Fixer les profils

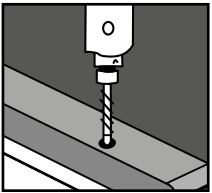

Percer

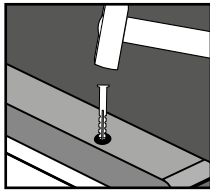

Frapper la cheville plastique à fleur

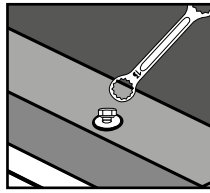

Visser la vis avec la rondelle jusqu'à ce qu'elle repose de façon uniforme.
Ne pas visser à l'extrême !

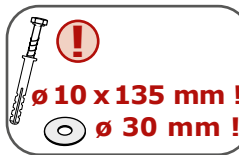

- i Astuce :**
pour éviter le glissement :
- fixer d'abord à un point de fixation
 - percer les trous suivants après.

KRAIBURG KEW Plus Solo

Conditions préalables :



Surface béton :

- sans trous
- sans bosses
- pente min. 3 %

Tapis :

température uniforme :
min. 5° C à max. 30° C
(les stocker selon leur
température de départ)

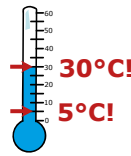

Pour le bien-être des animaux, une légère litière pour l'absorption de l'humidité est nécessaire (ex. : de la paille broyée non rêche ou un asséchant minéral)

Vous aurez besoin des outils suivants :

Mesurer :

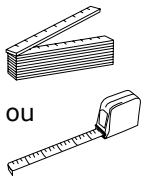

Marquer :

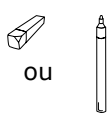

Couper :

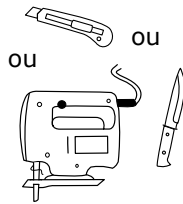

Percer et monter :

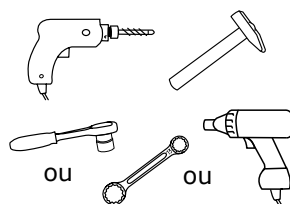

Éléments de fixation KRAIBURG :



chevilles et vis \varnothing 10 x 100 mm avec

- vis hexagonales (surplat 13) - A2
- rondelles \varnothing 30 mm - A2

(les fixations sont comprises dans la livraison)



Ne pas empiler les palettes !

Veillez noter : l'ordre dans lequel les tapis se trouvent sur la palette à la livraison NE CORRESPOND PAS, en général, à l'ordre dans lequel doit être effectué le montage !

1 Positionner la rangée complète de tapis

Marquer tout d'abord sur toute la longueur de la rangée de logettes la distance de 3 cm du bord arrière en béton

Partir du milieu de la rangée de logettes et poursuivre la pose à gauche et à droite

Logo KRAIBURG au bord de tête

Coques ouvertes vers le haut

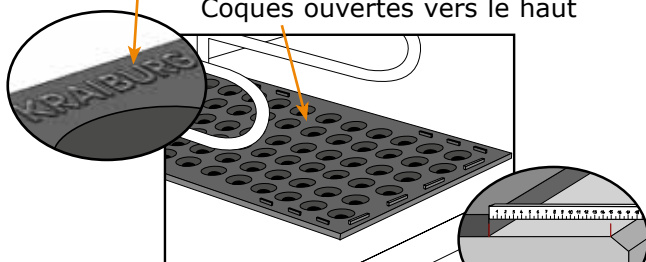

Positionner le sous-tapis

Bord arrière en béton : distance min. 15 cm !

Taquets de positionnement

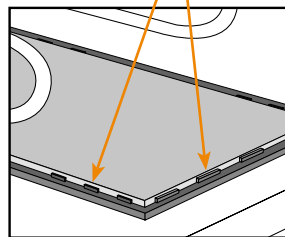

Positionner la mousse à l'intérieur des taquets de positionnement

Points de fixation au bord avant

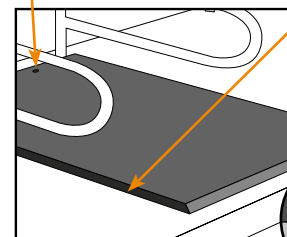

Positionner le tapis supérieur

Les bords du tapis supérieur reposent sur le sol sur la totalité du pourtour

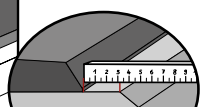

Bord arrière en béton : distance min. 3 cm !

Positionner les autres tapis à côté :

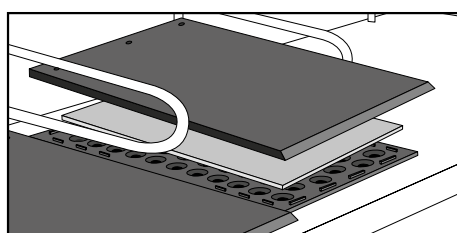

Bout à peu près sous le tubulaire de séparation (max. +/- 6 cm)

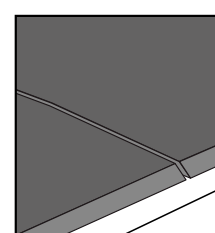
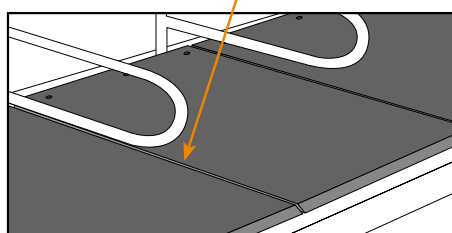

Poser les tapis côte à côte de façon lâche

NE PAS PRESSER !

La découpe pour des piliers ou similaires n'est pas possible !



Lorsque la rangée complète de tapis de logettes a été posée :

② Fixer les tapis

Fixer les tapis 3 x au bord avant

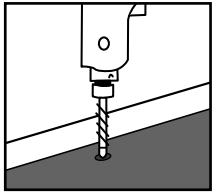

Percer

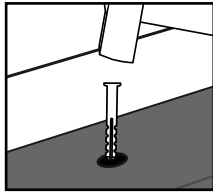

Frapper la cheville plastique à fleur

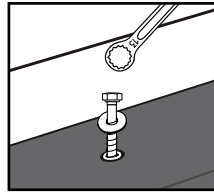

Visser la vis avec la rondelle

! Visser les vis jusqu'à ce que elles reposent de façon uniforme et légèrement enfoncées.
Ne pas visser à l'extrême !